

KELEN

KE08-LX9 KELEN PP-RCT LX-SENSO Rohr - PN16 32x4,4

1632091

Anwendungsbereiche

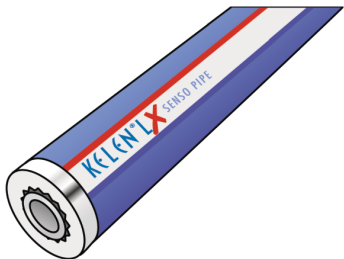

KELEN PP-RCT SENSO Trinkwasser-Rohrsystem gemäß ÖNORM EN ISO 15874 aus Polypropylen (PP-RCT) mit werkseitig aufgebracht 9mm Weichschaumisolierung, elektronisch ortbar, Außenschicht mit Bändchengewebe und zähelastischer Polymerlegierung

Einsatzbereich: 20°C/16 bar - 70°C/10 bar

Länge: 4m

Zertifizierungen



Spezifikationen

technische Eigenschaften

Isolierstärke	9 mm
Rohrgewicht	0,44 kg/m
Rohrinhalt	0,42 l/m
Wärmeleitkoeffizient	0,039 W/(m.K)
Durchmesser Innenrohr	32 mm

Produktinformation

DIM2	23,2
VPE1	32,00 BND
VPE2	1280,00 HOB
L	4 m
Gewicht	0,448 KGM
Text	KELEN PP-RCT LX-SENSO Rohr - PN16
INTRNR	39172290
Hauptwarengruppe	KELEN
Warengruppe	KELEN-LX Rohre
Code	KE08-LX9

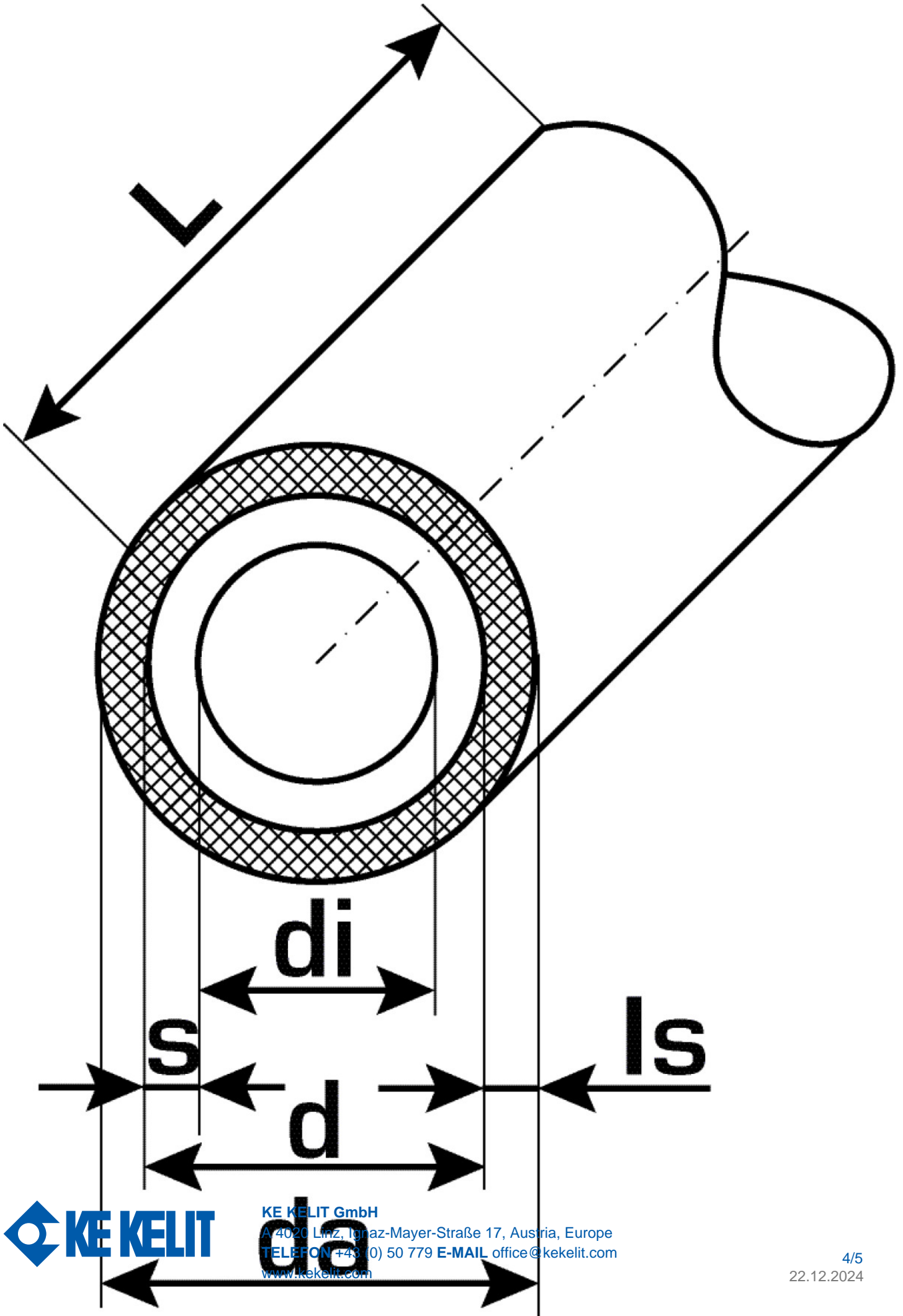

Art. Nr	Bezeichnung	d mm	Rohrinhalt l/m
1632091	32x4,4	23,2	0,42



KE KELIT GmbH

A 4020 Linz, Ignaz-Mayer-Straße 17, Austria, Europe
TELEFON +43 (0) 50 779 **E-MAIL** office@kekelit.com
www.kekelit.com