

KELEN

KE51 KELIT PPR Kugelhahn PN16 63

2662601

Anwendungsbereiche

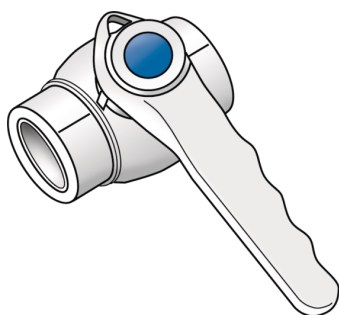

KELIT Kugelhahn Polyfusions-Schweißformstück (PP-R), Verbindung von Rohren und werkstoffgleichen Fittings ohne Querschnittsverengung kompatibel mit KELEN und KETRIX
ACHTUNG: Nicht für Minustemperaturen geeignet

Zertifizierungen



KE KELIT GmbH

A 4020 Linz, Ignaz-Mayer-Straße 17, Austria, Europe

TELEFON +43 (0) 50 779 E-MAIL office@kekelit.com

www.kekelit.com

Spezifikationen

Artikelinformationen

Anschluss 1	Kunststoffschweißmuffe
Anschluss 2	Kunststoffschweißmuffe
Ausführung	gerade

Produktinformation

VPE1	1,00 SA1
VPE2	4,00 KT1
VPE3	16,00 KT2
Gewicht	1,333 KGM
Text	KELIT PPR Kugelhahn PN16
INTRNR	39174000
Hauptwarengruppe	KELEN
Warengruppe	KELEN Metallformstücke
Code	KE51

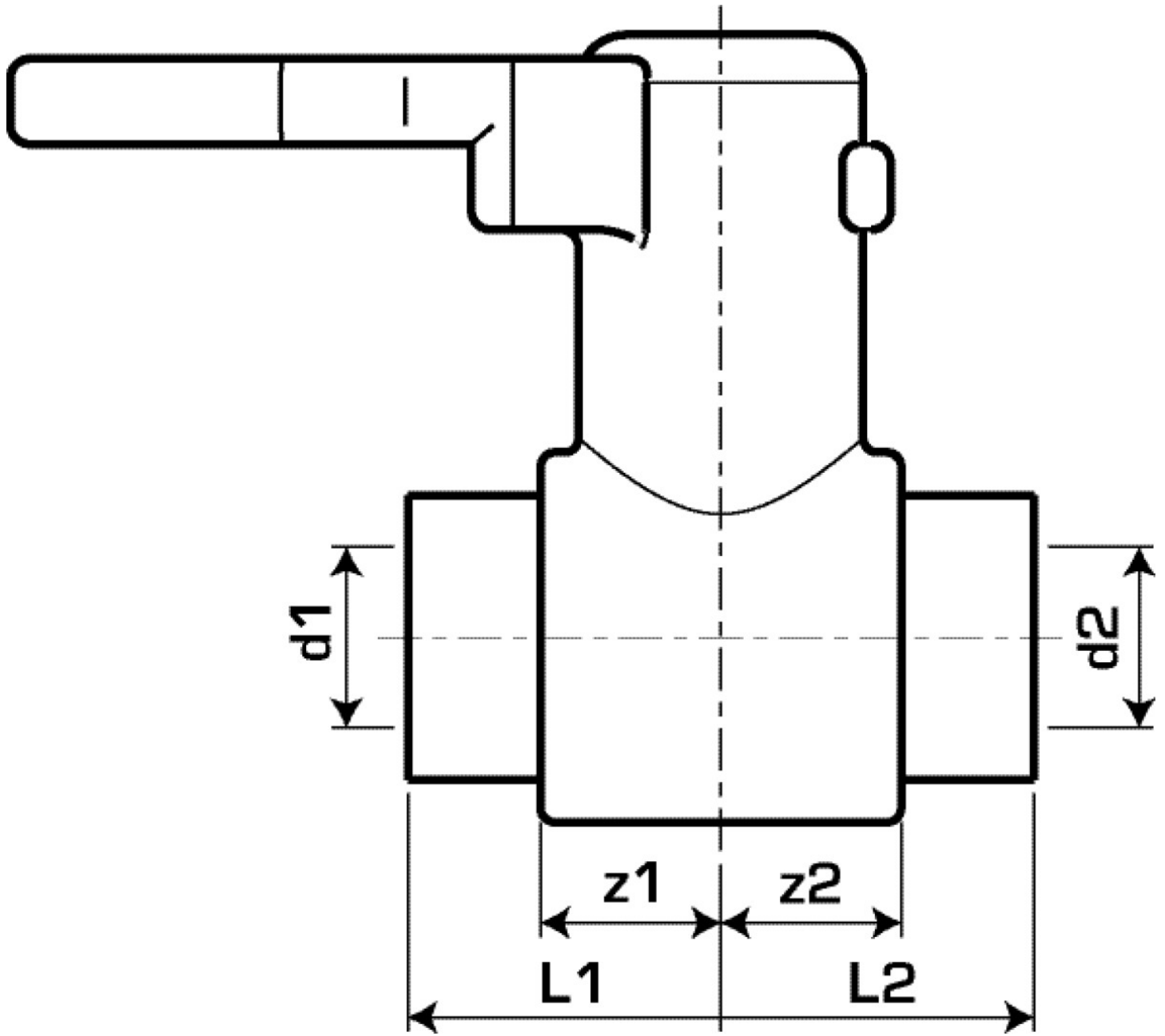

Art. Nr	Bezeichnung	d1 mm	d2 mm	L1 mm	L2 mm	z1 mm	z2 mm
2662601	63	63	63	67	67	38	38