

KELEN

KE52 KELEN PP-RCT Schrägsitzventil inkl. Armaturenanschl. KE57 40-DN32

2670401

Anwendungsbereiche

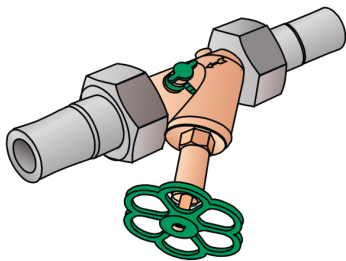

KELEN PP-RCT Polyfusions-Schweißformstück, mit Armaturenanschluss-Verschraubungen KE57 flach dichtend, Oberteil "totraumfrei", inkl. EPDM-Dichtung und Entleerung Kunststoffbuchse bzw. EPDM-Dichtung getrennt lieferbar!

Zertifizierungen



KE KELIT GmbH

A 4020 Linz, Ignaz-Mayer-Straße 17, Austria, Europe
TELEFON +43 (0) 50 779 E-MAIL office@kekelit.com
www.kekelit.com

Spezifikationen

Produktinformation	
VPE1	1,00 SA1
VPE2	3,00 KT1
VPE3	12,00 KT2
VPE4	288,00 PAL
Gewicht	1,903 KGM
Text	KELEN PP-RCT Schrägsitzventil inkl. Armaturenanschl. KE57
INTRNR	84818079
Hauptwarengruppe	KELEN
Warengruppe	KELEN Metallformstücke
Code	KE52

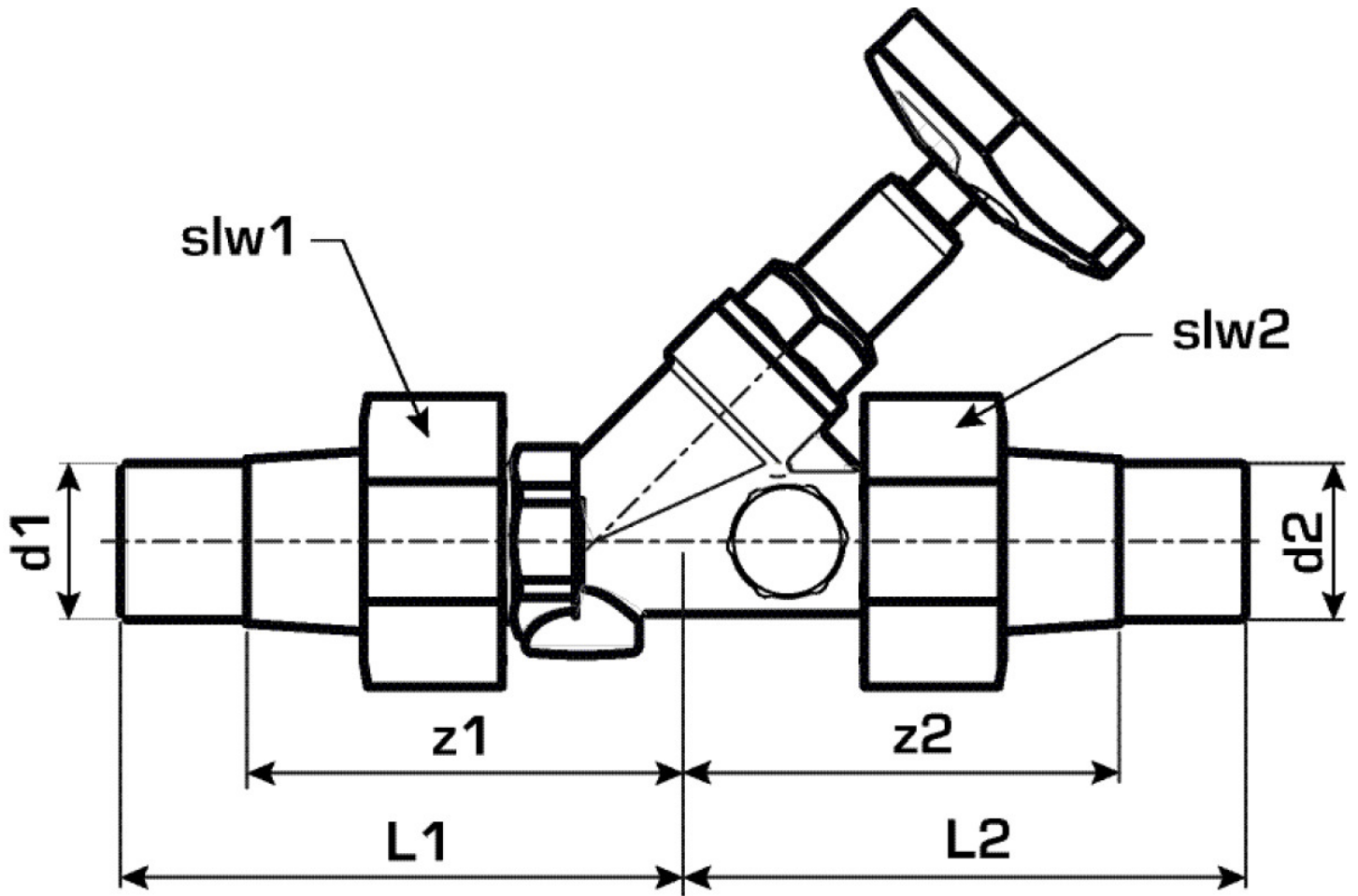

Art. Nr	Bezeichnung	L1 mm	L2 mm	z1 mm	z2 mm	slw1	slw2
2670401	40-DN32	147	147	97	97	66	66