

# KELEN

## KE11 KELEN PP-RCT Übergang mit AG 32x3/4"

2598001

### Felhasználási terület



### Engedélyek:



# Specifikáció

## Termékinformációk

Csatlakozás 1	Kunststoffschweißmuffe
Csatlakozás 2	Außengewinde konisch (NPT)
Kivitel	2-teilig
Forma	gerade

## Termékinformációk

VPE1	5 SA1
VPE2	40 KT1
VPE3	160 KT2
VPE4	3840 PAL
Tömeg	0,149 KGM
Szöveg	KELEN PP-RCT Übergang mit AG
BELS?	39174000
Áruf?csoport	KELEN
Áruf?csoport	KELEN fém idomok
Kód	KE11

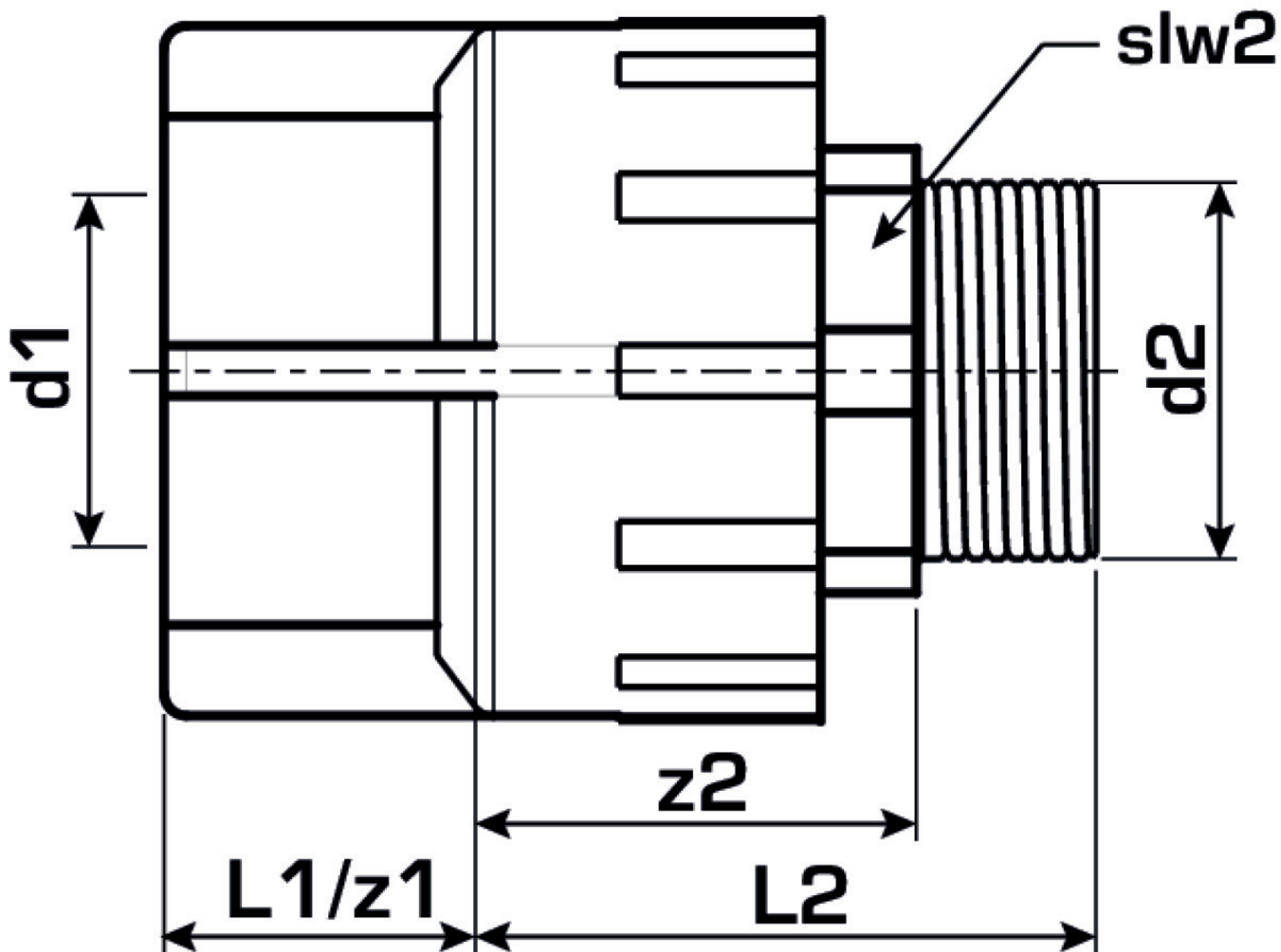

Cikkszám	Rajz	d2	d1 mm	L1 mm	L2 mm	z1 mm	z2 mm
2598001	32x3/4"	3/4 Zoll (20)	32	23	37	23	22