

KELEN

KE11 KELEN PP-RCT Übergang mit AG 50x6/4"S

2599501

Felhasználási terület



Engedélyek:



Specifikáció

Termékinformációk

Csatlakozás 1	Kunststoffschweißmuffe
Csatlakozás 2	Außengewinde konisch (NPT)
Kivitel	2-teilig
Forma	gerade

Termékinformációk

VPE1	2 SA1
VPE2	12 KT1
VPE3	48 KT2
VPE4	1152 PAL
Tömeg	0,547 KGM
Szöveg	KELEN PP-RCT Übergang mit AG
BELS?	39174000
Áruf?csoport	KELEN
Áruf?csoport	KELEN fém idomok
Kód	KE11

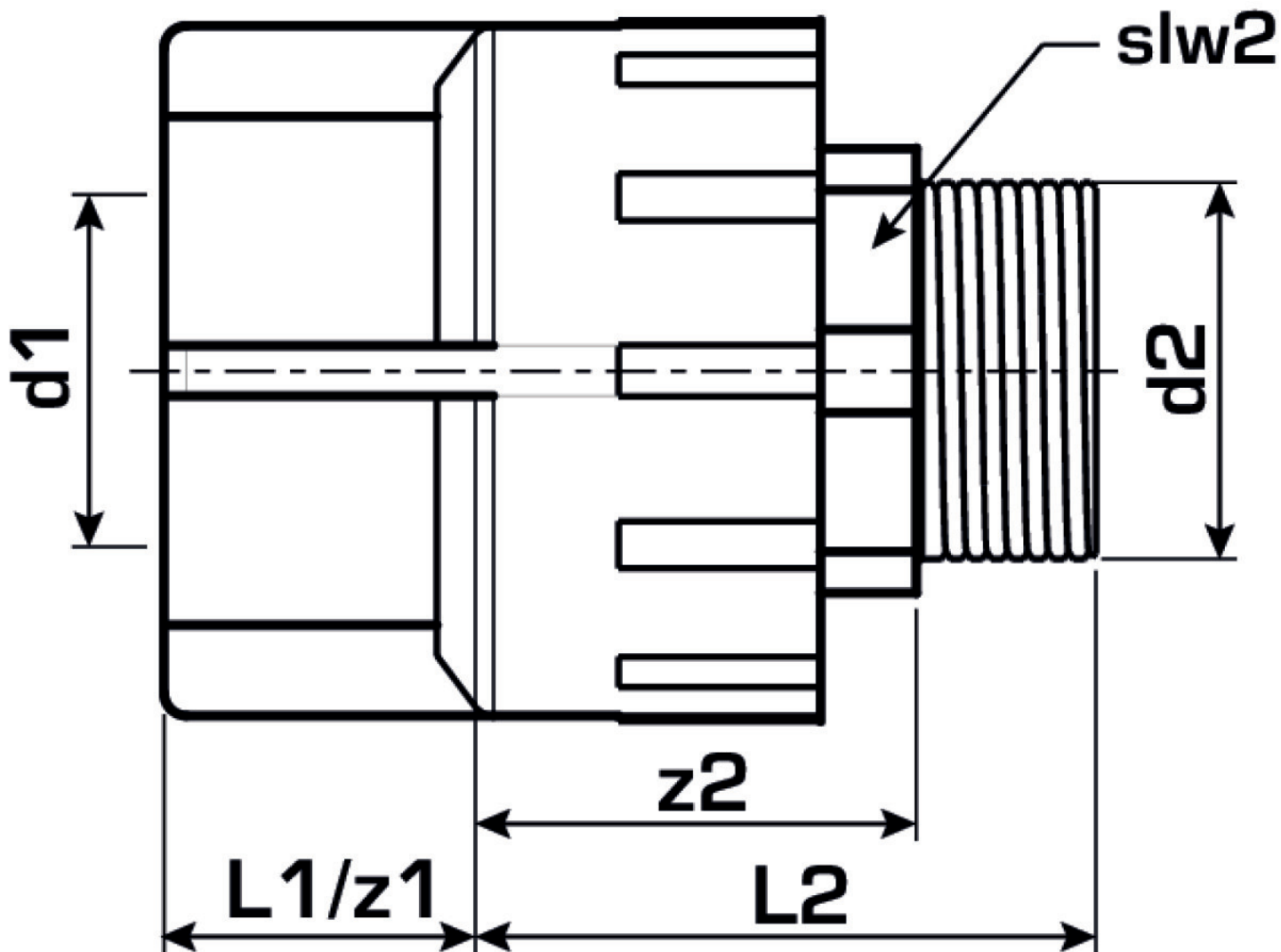

Cikkszám	Rajz	d2	d1 mm	L1 mm	L2 mm	z1 mm	z2 mm	slw2
2599501	50x6/4"S	1 1/2 Zoll (40)	50	27	65	27	41	52