

KELEN

KE13 KELEN PP-RCT Übergang mit IG 63x2"S

2589801

Felhasználási terület



Engedélyek:



Specifikáció

Termékinformációk

Csatlakozás 1	Kunststoffschweißmuffe
Csatlakozás 2	Innengewinde zylindrisch BSPT-Rp (ISO 7-1 / EN 10226-1)
Forma	gerade

Termékinformációk

VPE1	1 SA1
VPE2	8 KT1
VPE3	32 KT2
VPE4	768 PAL
Tömeg	0,69 KGM
Szöveg	KELEN PP-RCT Übergang mit IG
BELS?	39174000
Áruf?csoport	KELEN
Áruf?csoport	KELEN fém idomok
Kód	KE13

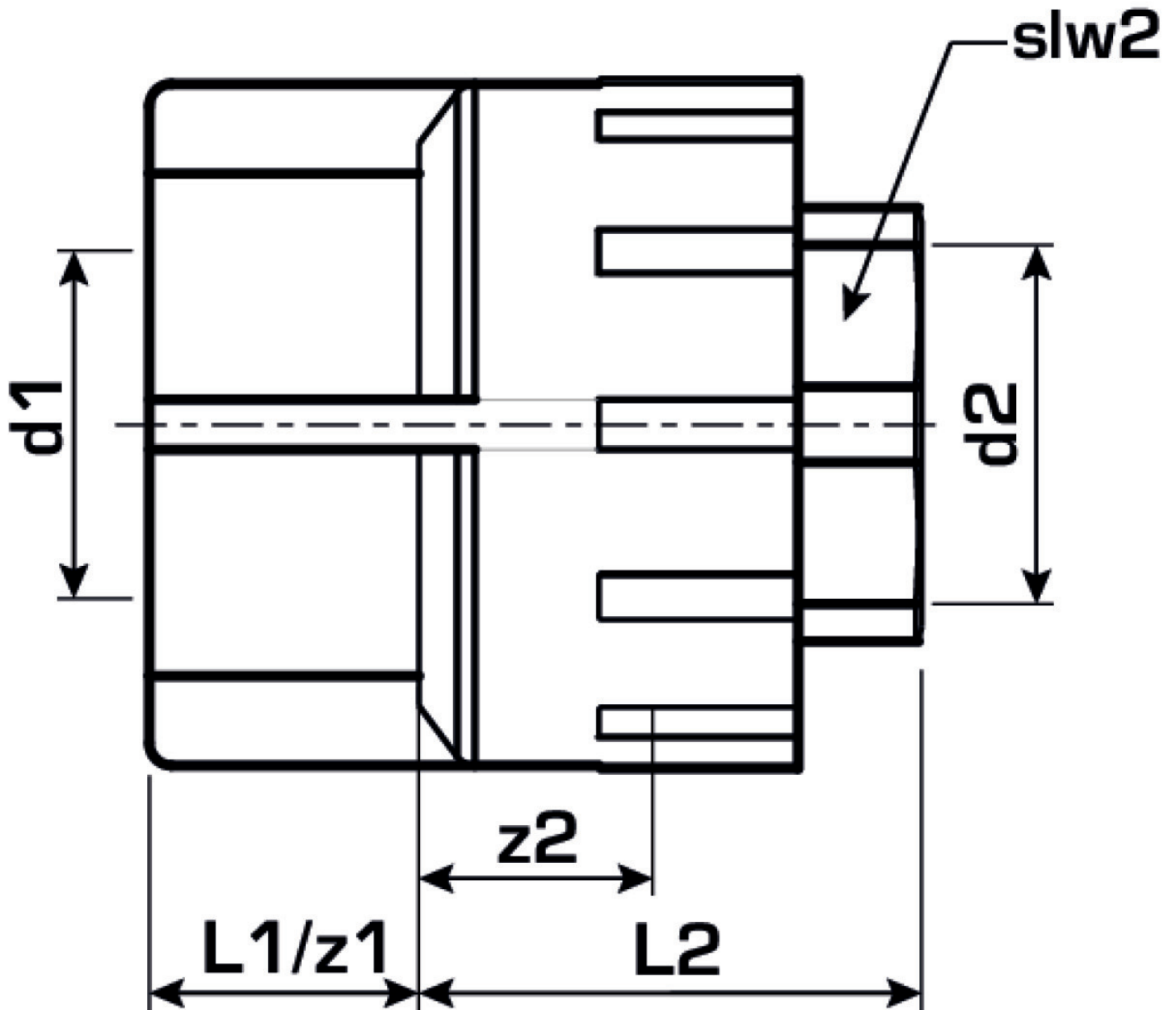

Cikkszám	Rajz	d2	d1 mm	L1 mm	L2 mm	z1 mm	z2 mm	slw2
2589801	63x2"S	2 Zoll (50)	63	30	46	30	30	70