

KELEN

KE23 KELEN PP-RCT Übergangswinkel 90° mit IG 25x3/4"

2606001

Felhasználási terület



Engedélyek:



Specifikáció

Termékinformációk

| | |
|---------------|---|
| Csatlakozás 1 | Kunststoffschweißmuffe |
| Csatlakozás 2 | Innengewinde zylindrisch BSPT-Rp (ISO 7-1 / EN 10226-1) |
| Kivitel | 2-teilig |
| Forma | Bogen |
| Szög | 90 ° |

Termékinformációk

| | |
|--------------|---|
| VPE1 | 10 SA1 |
| VPE2 | 60 KT1 |
| VPE3 | 240 KT2 |
| VPE4 | 5760 PAL |
| Tömeg | 0,11 KGM |
| Szöveg | KELEN PP-RCT Übergangswinkel 90° mit IG |
| BELS? | 39174000 |
| Áruf?csoport | KELEN |
| Áruf?csoport | KELEN fém idomok |
| Kód | KE23 |

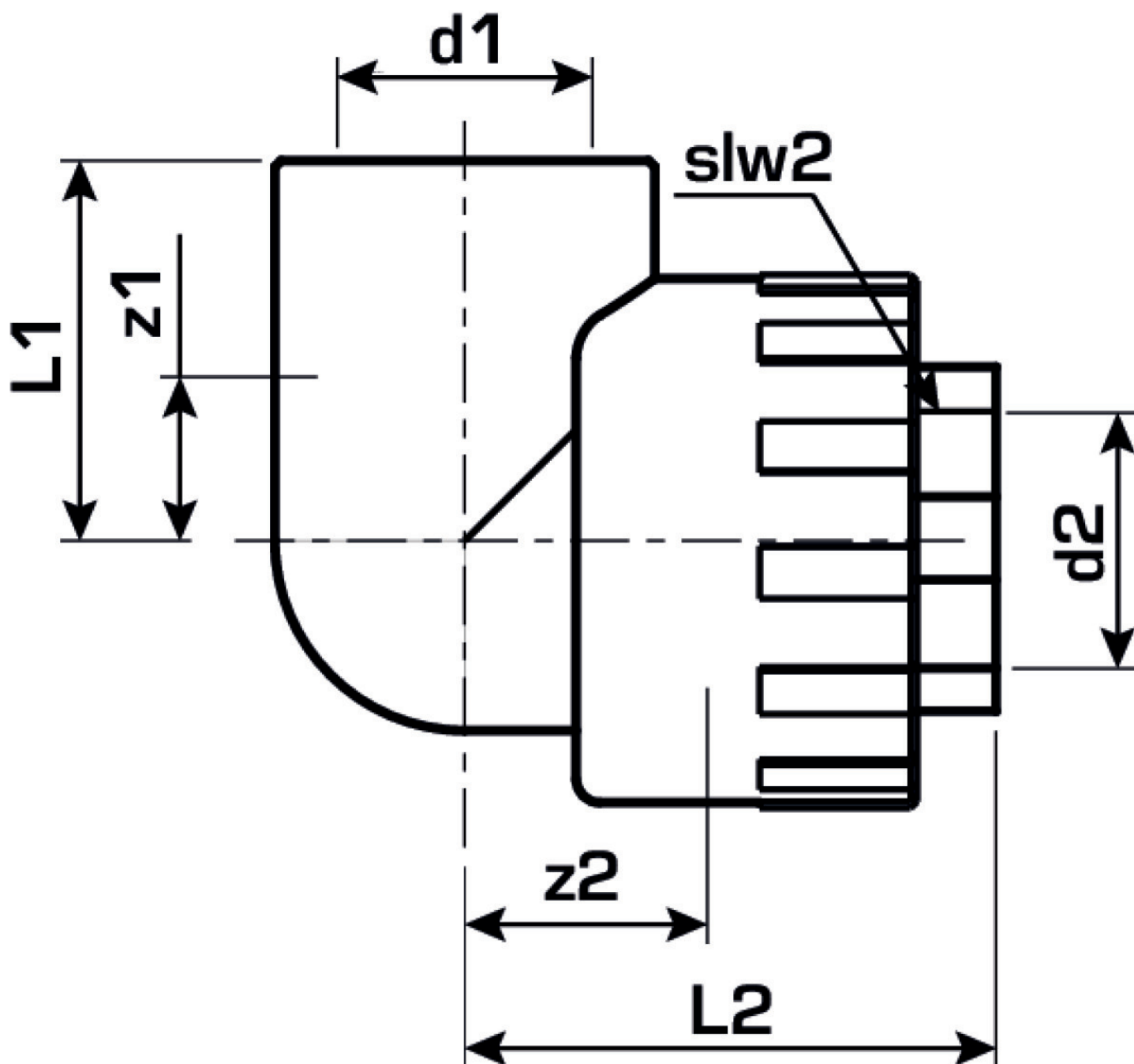

| Cikkszám | Rajz | d1 mm | L1 mm | L2 mm | z1 mm | z2 mm |
|----------|---------|-------|-------|-------|-------|-------|
| 2606001 | 25x3/4" | 25 | 37 | 37 | 17 | 21 |