

KELEN

KE52 KELEN PP-RCT ferde ülék? szelep szerelvénycsatl. KE57 40-DN32

2670401

Felhasználási terület

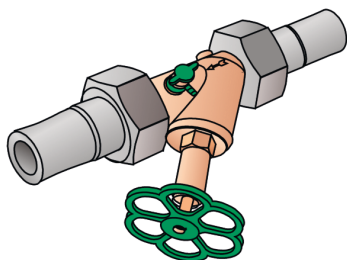

KELEN PP-RCT polifúziós hegeszt?idom, KE57 laposan tömít? szerelvénycsatlakozó-csavarzattal, „holttérmentes” fels? rész, EPDM-tömítéssel és leeresztéssel

A m?anyag aljzat és az EPDM-tömítés külön szállítható!

Engedélyek:



KE KELIT GmbH

A 4020 Linz, Ignaz-Mayer-Straße 17, Austria, Europe

PHONE +43 (0) 50 779 E-MAIL office@kekelit.com

www.kekelit.com

Specifikáció

Termékinformációk	
VPE1	1,00 SA1
VPE2	3,00 KT1
VPE3	12,00 KT2
VPE4	288,00 PAL
Tömeg	1,903 KGM
Szöveg	KELEN PP-RCT ferde ülék? szelep szerelvénycsatl. KE57
BELS?	84818079
Áruf?csoport	KELEN
Áruf?csoport	KELEN fém idomok
Kód	KE52

