

KELEN

KE55 KELEN PP-RCT hollandi anya m?anyag-
fém küls? menet 50x6/4"

2744001

Felhasználási terület

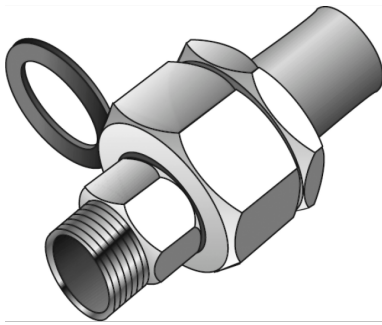

KELEN PP-RCT polifúziós hegeszt?idom, cinkkiválás-mentes, pórusmentes fémbevonattal ellátott sárgaréz küls? menettel, laposan tömít?, EPDM-tömítéssel, a menet megfelel az ÖNORM EN 10226 szabványnak

A m?anyag aljzat és az EPDM-tömítés külön szállítható!

Engedélyek:



Specifikáció

Termékinformációk

Csatlakozás 1	Kunststoffschweißmuffe
Csatlakozás 2	Außengewinde konisch (NPT)
Forma	gerade

Termékinformációk

VPE1	1,00 SA1
VPE2	8,00 KT1
VPE3	32,00 KT2
VPE4	768,00 PAL
Tömeg	0,904 KGM
Szöveg	KELEN PP-RCT hollandi anya m?anyag-fém küls? menet
BELS?	39174000
Áruf?csoport	KELEN
Áruf?csoport	KELEN fém idomok
Kód	KE55

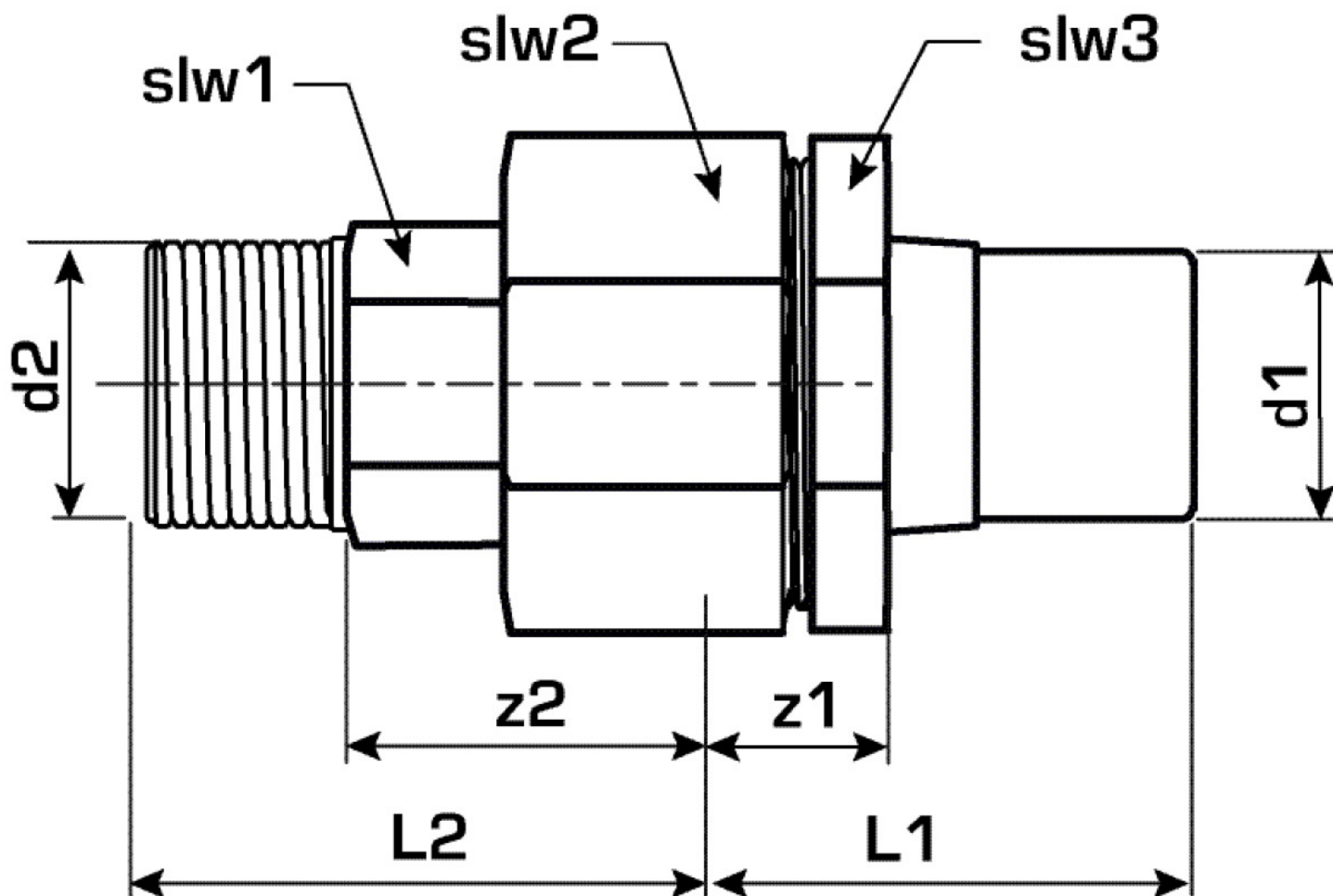

Cikkszám	Rajz	d2 Zoll	d1 mm	L1 mm	L2 mm	z1 mm	z2 mm	slw1 mm	slw2
2744001	50x6/4"	1 1/2 Zoll (40)	50	85	57	34	33	70	70