

# KELEN

## K19A KELIT tömítőkészlet csatlakozótárcsához KE18 - (acél-manyag) 50 4 lyukkal

2730750

### Felhasználási terület

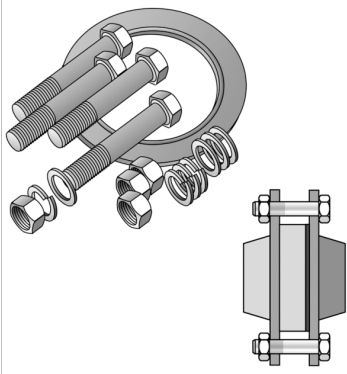

Csavarokkal, anyákkal, rugós gyűrűvel, kiegészítő tárcsákkal és acélbetétes EPDM-tömítéssel, a csavarhossz K19 csatlakozótárcsás, acélkarimára felszerelt KE18 peremes csatlakozó használatához igazodik

Az acélbetétes EPDM-tömítést külön szállítjuk!

Engedélyek:



# Specifikáció

| Termékinformációk |   |
|-------------------|---|
| VPE1              | 1,00 SA1  |
| Tömeg             | 0,798 KGM   |
| Szöveg            | KELIT tömítőkészlet csatlakozótárcsához KE18 - (acél-<br>m?anyag) |
| BELS?             | 84849000  |
| Árúfcsoport       | KELEN   |
| Árúfcsoport       | KELEN felszerelés   |
| Kód               | K19A  |

| Cikkszám | Rajz         |
|----------|--------------|
| 2730750  | 50 4 lyukkal |