

KELOX

KM110 KELOX ötréteg? cs? 75x7,5 /5m

7410750

Felhasználási terület

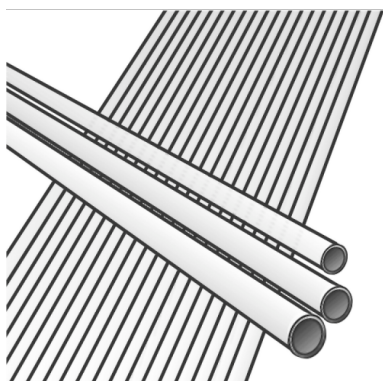

ÖNORM EN ISO 21003 szerinti KELOX ötréteg? cs?, oxigén- és páradiffúzió-mentes ötréteg?

összeköt?cs? PE-RT/Al/PE-RT anyagból

Az üzemeltetési feltételek osztályozása az ÖNORM EN ISO 21003 szerinti

Szsaniter alkalmazás – 2. osztály: 70°C - tmax 80°C/10 bar

Radiátor-csatlakoztatás – 5. osztály: 80°C - tmax 90°C/10 bar

Szín: fehér/áttetsz?

Rúdhossz: 5m

Engedélyek:



Specifikáció

Termékinformációk

Farbe weiß

Flexibilis 14

Műszaki tulajdonságok

Max. üzemi nyomás 20°C-nál 10 bar

Cs? tömege 1,78 kg/m

Cs? bels? térfogata 2,827 l/m

Cs? Lambda 0,45 W/(m.K)

Cs?fal érdessége 0,007 mm

Tágulási együttható 0,025 mm/(m.K)

Termékinformációk

VPE1 5,00 BND

VPE2 165,00 HOB

L 5 m

Tömeg 1,780 KGM

Szöveg KELOX ötréteg? cs?

BELS? 39173900

Áruf?csoport KELOX

Áruf?csoport KELOX csövek

Kód KM110



Cikkszám	Rajz	d1 mm	Cs? bels? térfogata l/m	s mm
7410750	75x7,5 /5m	75	2,827	7,5