

KELEN

KE00-LX4 KELEN PP-RCT LX-SENSO Rohr - PN20 20x3,4

1520041

Anwendungsbereiche



KELEN PP-RCT SENSO Trinkwasser-Rohrsystem gemäß ÖNORM EN ISO 15874 aus Polypropylen (PP-RCT) mit werkseitig aufgebracht 4mm Weichschaumisolierung, elektronisch ortbar, Außenschicht mit Bändchengewebe und zähelastischer Polymerlegierung

Einsatzbereich: 20°C/20 bar - 70°C/10 bar

Länge: 4m

Zertifizierungen



Spezifikationen

Artikelinformationen

Anschluss 1	Rohrende
Anschluss 2	Rohrende
Farbe	grau

technische Eigenschaften

Isolierstärke	4 mm
Rohrgewicht	0,21 kg/m
Rohrinhalt	0,14 l/m
Wärmeleitkoeffizient	0,039 W/(m.K)
Durchmesser Innenrohr	20 mm
PN	PN 16
Wandrauheit	0,007 mm
Expansionskoeffizient	0,15 mm/(m.K)

Produktinformation

DIM2	13,2
VPE1	80,00 BND
VPE2	4000,00 HOB
L	4 m
Gewicht	0,204 KGM
Text	KELEN PP-RCT LX-SENSO Rohr - PN20
INTRNR	39172290
Hauptwarengruppe	KELEN
Warengruppe	KELEN-LX Rohre
Code	KE00-LX4

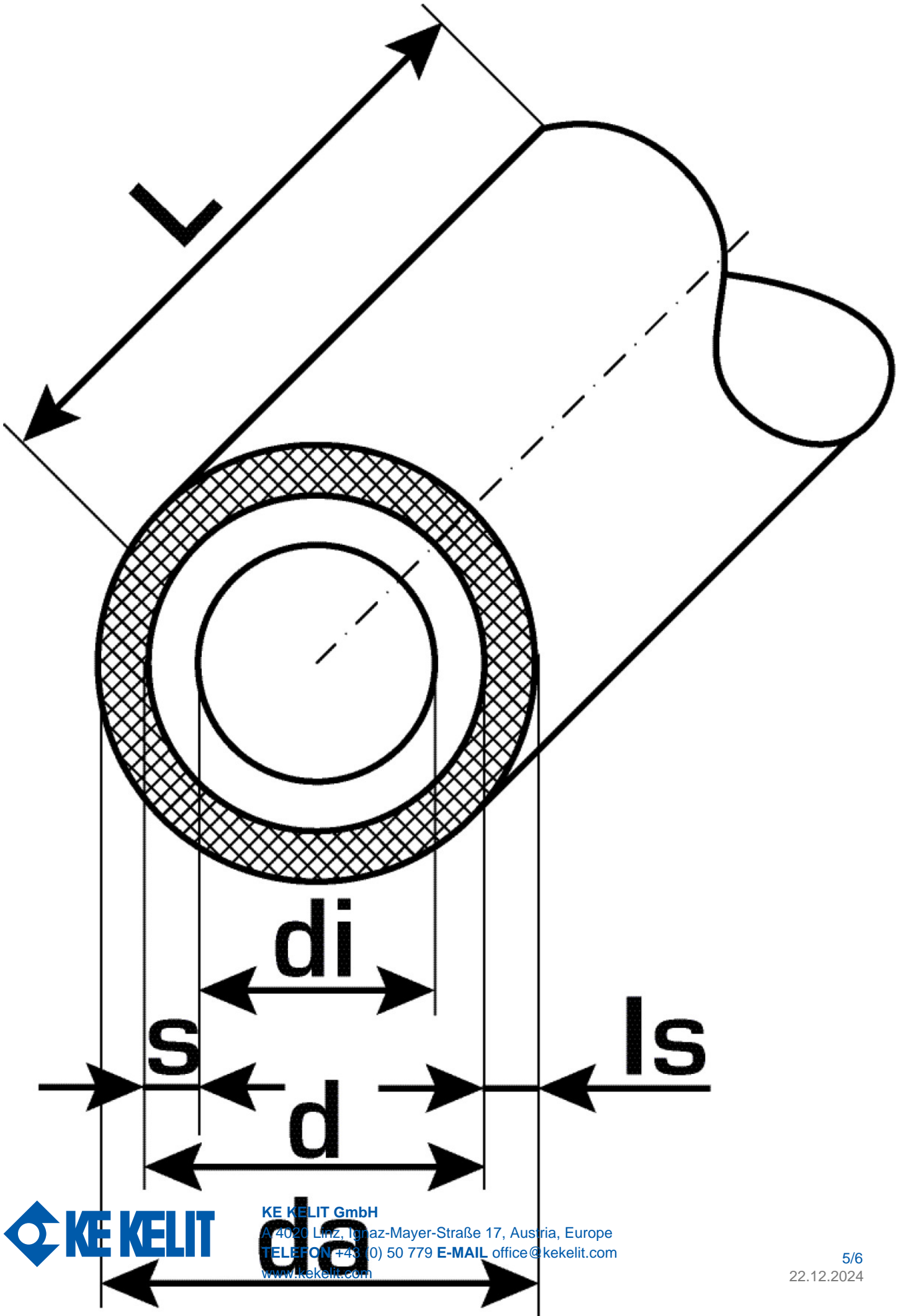

Art. Nr	Bezeichnung	d mm	d mm	d1 mm	Rohrinhalt l/m	s mm
1520041	20x3,4	13,2	13,2	20	0,14	3,4



KE KELIT GmbH

A 4020 Linz, Ignaz-Mayer-Straße 17, Austria, Europe
TELEFON +43 (0) 50 779 **E-MAIL** office@kekelit.com
www.kekelit.com