

KELOX

KM258 KELOX Abdruckstopfen 16x1/2"

7604160

Anwendungsbereiche

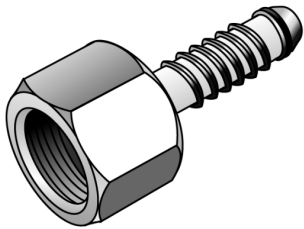

Wiederverwendbarer Stopfen zum Abdrücken von KELOX-Modulrohren

Nach dem Herausdrehen des Abdruckstopfens das Rohrende abschneiden!

NICHT für Dauereinsatz geeignet!

Spezifikationen

Produktinformation	
VPE1	10,00 SA1
VPE2	200,00 KT1
Gewicht	0,105 KGM
Text	KELOX Abdruckstopfen
INTRNR	74122000
Hauptwarengruppe	KELOX
Warengruppe	KELOX Zubehör
Code	KM258

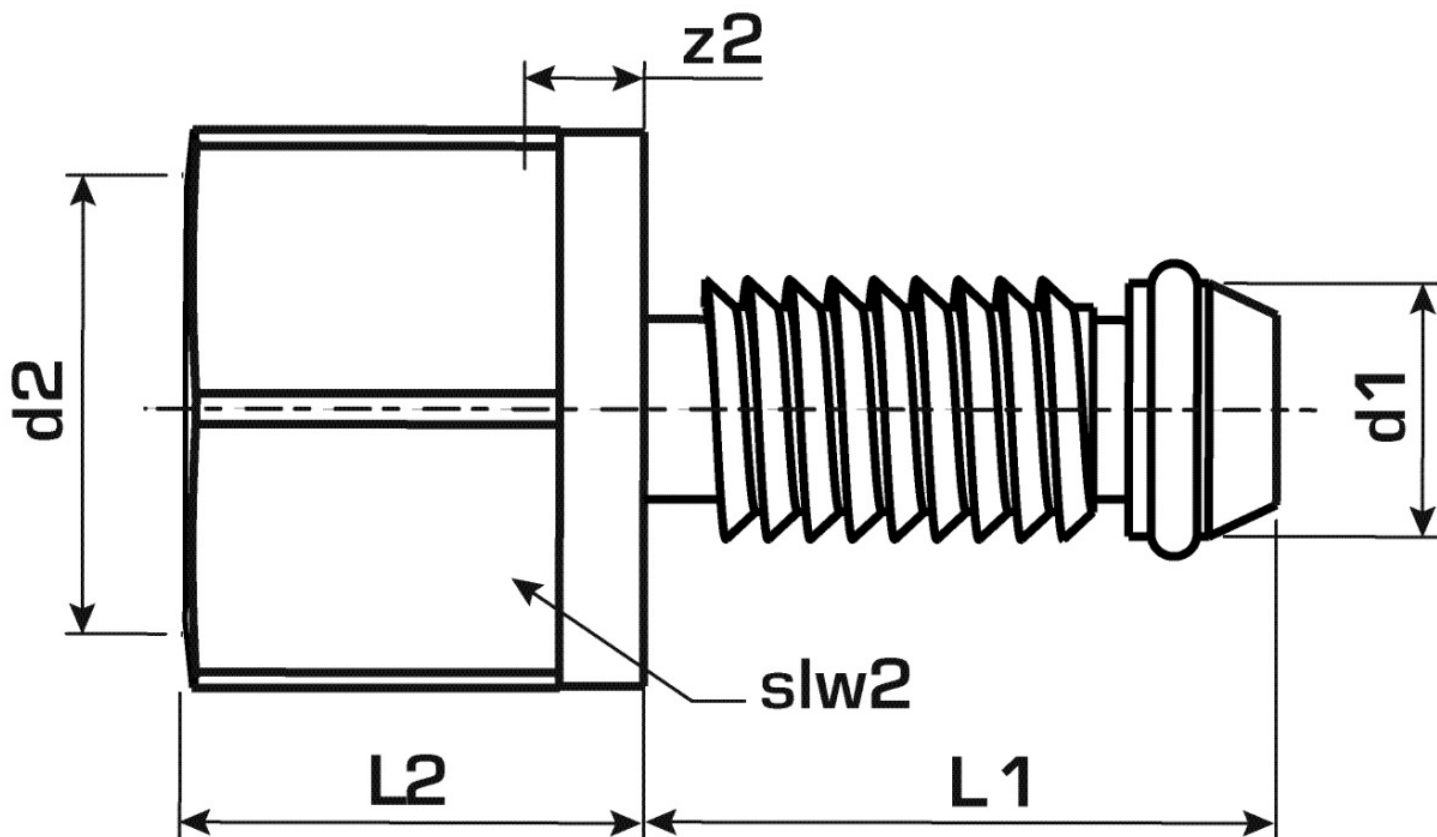

Art. Nr	Bezeichnung	d1 mm	L1 mm	L2 mm	z2 mm	slw2
7604160	16x1/2"	16	30	22	5	27